

کاتولوگ فارسی تابلو فرمان درب اتوماتیک

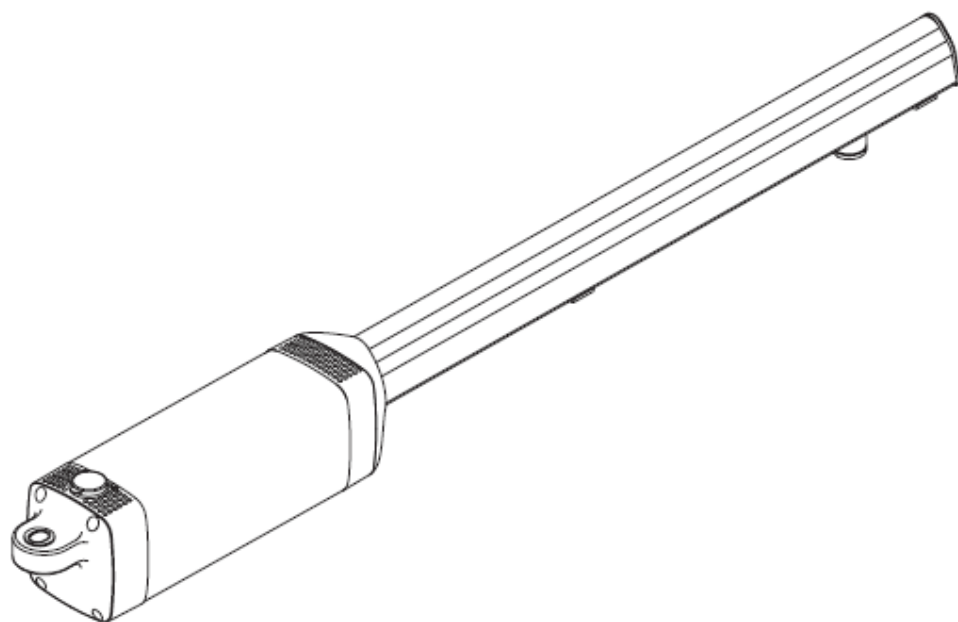

BFT PHOBOS

www.eriselectronic.com

0912-069-1593

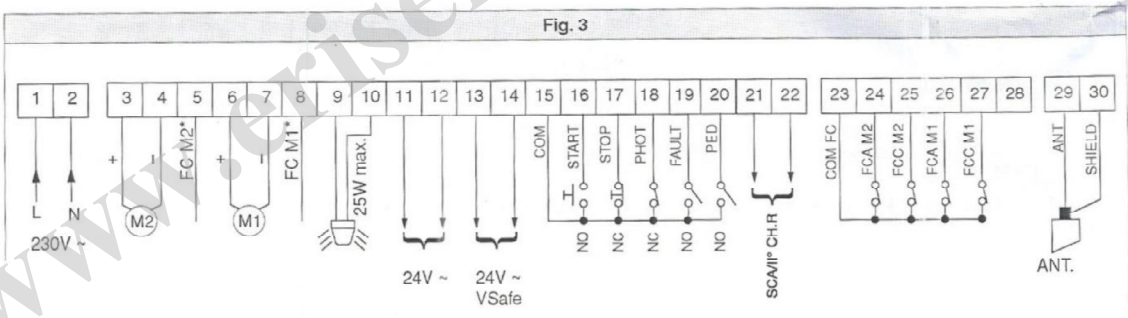
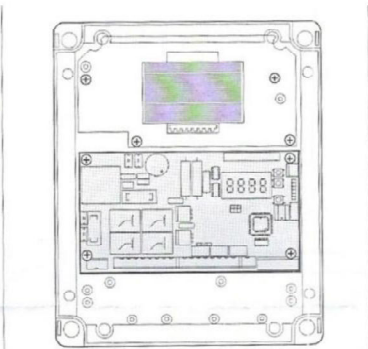
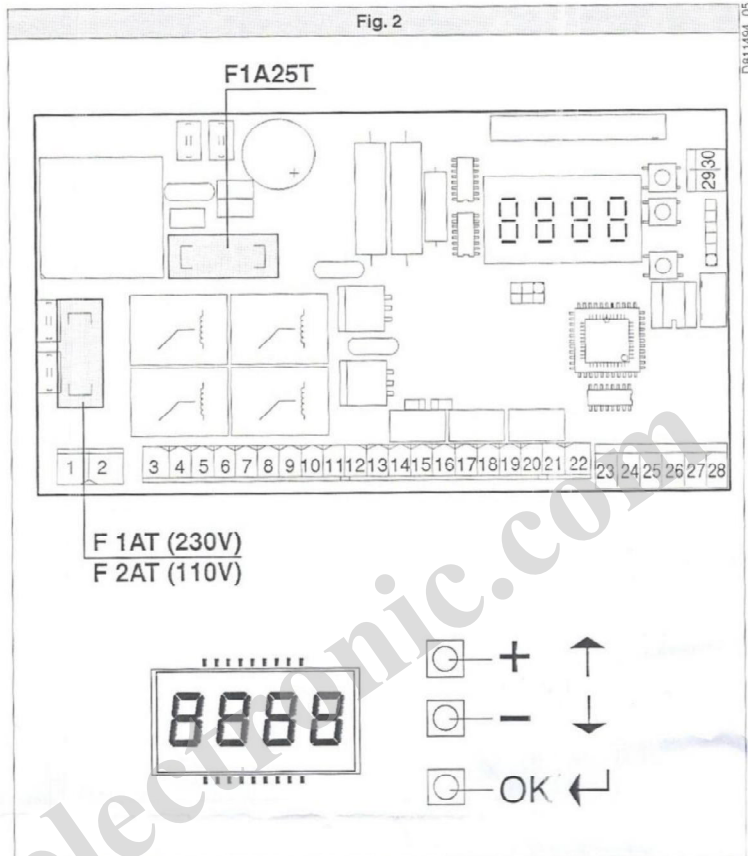

- 1-2 برق ورودی شهر
- 3-4-5 اتصال موتور دو، مثبت قرمز، منفی مشکی سفید مشترک
- 6-7-8 اتصال موتور یک
- 9-10 خروجی فلاشر
- 11-12 خروجی ۲۴ ولت
- 13-14 خروجی ۲۴ ولت
- 15-16 کلید استارت یا محل اتصال رله رسیور
- 15-18 محل اتصال رله چشم
- آنتن 29-30
- 23..28 اتصال به وسایل امروپو

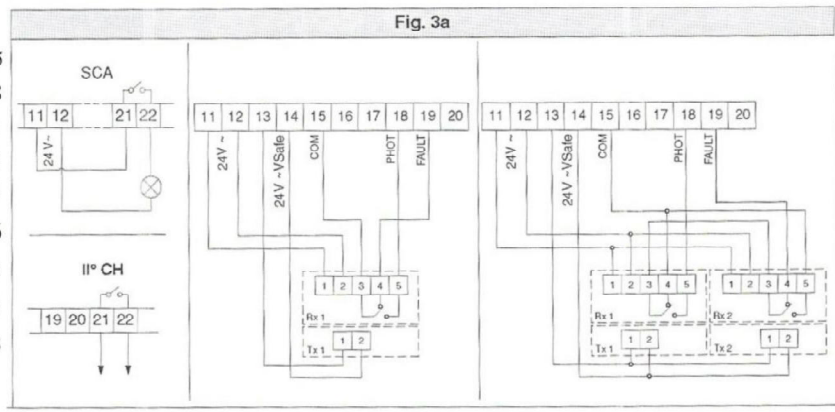

راهنمایی

جهت ذخیره برنامه ها OK بزنید
جهت وارد شدن در برنامه ها OK بزنید
جهت خروج مثبت و منفی را با هم بزنید
زیاد کم کردن معال یا غیر معال کردن
از مثبت و منفی استفاده کنید

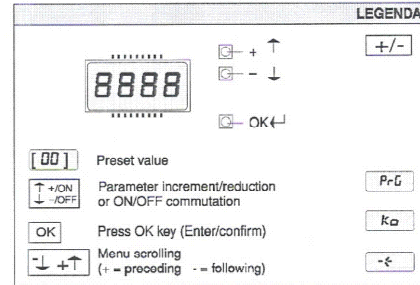

این قسمت برای زیاد و کم کردن متغیر ها طراحی شده

این قسمت برای فعال و غیر فعال کردن برنامه ها تهیه شده

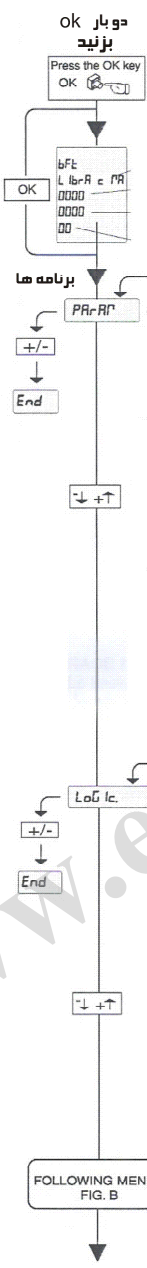

- برای تغییر در تایم بسته شدن اتوماتیک
- قدرت موتور یک
- قدرت موتور دو
- تایم آهسته موتور یک
- تایم آهسته موتور دو
- اختلاف زمانی باز شدن
- اختلاف زمانی بسته شدن
- سرعت در حرکت موتور یک
- سرعت در حرکت موتور دو
- تایم جهت آهسته بسته شدن در پایان کار
- جهت وصل شدن به دستگاه های دیگر
- فعال یا غیر فعال کردن تایم اتومات بسته شدن
- جهت استفاده از ریموت باز/ایست/بسته باز/بسته
- وقتی که فعال کردید ریموت موقع باز شدن درب عمل نمی کند
- در صورت فعال کردن بعد از سه ثانیه پس از تحریک چشم درب بسته می شود
- اگر غیر فعال باشد چشم موقع باز شدن نیز عمل می کند و درب می ایستد
- چک کردن چشم ها
- جهت تک نلگه کردن فعال باشد
- در صورت فعال بودن فقط تک نلگه عمل می کند
- فشار پشت جگ
- اگر فعال باشد تا زمانی که ریموت را فشرده ای جگ عمل می کند
- بازبانی پیکربندی عملیات غیر فعال باشد
- فعال باشد برای چگونگی ذخیره سازی ریموتها
- اگر فعال باشد برنامه ها در اختیار کار فرما قرار می گیرد منظور کامپیوتر
- اگر فعال باشد 15 و 16 ترمینال فقط درب را باز می کند برای بسته شدن تایم عمل می کند
- چک کردن اتوماتیک قسمت کنترل فعال باشد

PRECEDING MENU FIG. A
ادامه برنامه ها

